

# beurer

## LW 220

H



**H** **Levegőmosó**  
**Használati útmutató**



Beurer GmbH • Söflinger Str. 218 • 89077 Ulm, Germany  
[www.beurer.com](http://www.beurer.com)



## Tartalomjegyzék

1. A készülék megismerése.....	3	7. Tisztítás és tárolás.....	7
2. Rendeltetészerű használat.....	4	8. Mi a teendő probléma esetén?.....	9
3. Biztonsági tudnivalók.....	4	9. Pótalkatrészek/ vízadalekók.....	9
4. A készülék leírása.....	5	10. Fogyóanyagok és kiegészítők.....	9
5. Üzembe helyezés.....	6	11. Műszaki adatok LW 220.....	9
6. A készülék kezelése.....	7		

## Tisztelt Vásárlónk!

Köszönjük, hogy kínálatunkból választott. Cégünk neve összefonódott a nagy értékű, behatóan megvizsgált minőségi termékekkel, melyek a hő, a súly, a vérnyomás, a testhőmérséklet, a pulzus, a kíméletes gyógyászat, a masszázs és a levegő terén nyújtanak szolgáltatásokat.

Kérjük, olvassák el figyelmesen ezt a használati utasítást, őrizzék meg a későbbi használatra, tegyék más használok számára is hozzáférhetővé, és tartsák be az előírásokat.

Termékeinket szívesen ajánljuk figyelmébe!

Az Ön Beurer-csapata

## Szállítási terjedelem

- Levegőmosó
- Ez a használati útmutató



## FIGYELMEZTETÉS

- A készüléket 8 éves és annál idősebb gyerekek valamint korlátozott fizikai, érzékszervi vagy mentális képességekkel, vagy hiányos tapasztalattal és tudással rendelkező személyek csak felügyelet mellett használhatják, vagy ha a készülék biztonságos használatáról ismertették őket, és az abból eredő veszélyekkel tisztában vannak.
- Gyermek nem játszhat a készülékkel.
- A tisztítást és a felhasználó általi karbantartást felügyelet nélkül hagyott gyerek nem végezheti.
- Töltés és tisztítás közben válassza le a készüléket a hálózatról.
- Csak a megadott módon tisztítsa a készüléket. Semmiképpen sem juthat folyadék a ventilátorokba.
- Ne használjon oldószert tartalmazó tisztítószeret.
- Tartsa be a tisztítóoldat címkéjén levő utasításokat.
- Ha megsérült a készülék hálózati csatlakozó vezetéke, akkor azt ártalmatlanítani kell.

# Jelmagyarázat

A használati útmutatóban és a típustáblán használt szimbólumok:



**FIGYELMEZTETÉS** Sérülésveszély vagy egészségkárosodás veszélye.



**FIGYELEM** A készülék vagy a tartozékok károsodásának veszélye, pl. kifolyó víz miatt.



**Megjegyzés** Fontos információk.



A készülék kettős szigetelésű, így megfelel a 2-es védelmi osztálynak.

## 1. A készülék megismerése

Az ember az ideje java részét zárt helyiségekben tölti. Ott azonban gyakran porral, pollenekkel, állatszórrel és szagokkal szennyezett és igen száraz a levegő, különösen télen. A túl száraz levegőnek egy sor negatív hatása lehet.

Az LW 220 levegőmosó párasítja a túl száraz levegőt és egyidejűleg megtisztítja a portól, a pollenektől, az állatszöröktől és a szagoktól. A készülék úgy mossa tisztára a levegőt, ahogy a természetben az eső.

Az LW 220 levegőmosó

- rendkívül higiénikusan – szűrőszövetek nélkül – mossa át és párasítja a levegőt,
- három teljesítményfokozaton, csendesen működik,
- 40 m<sup>2</sup>-es helyiségméretig használható,
- energiatakarékos és automatikusan lekapcsol, ha kifogyott belőle a víz,
- egyszerűen tisztítható, akár mosogatógépben is.

### A levegőmosás működési elve

1. A halk és áramtakarékos ventilátor felül beszívja a szennyezett levegőt.
2. A levegő átáramlik a folyamatosan vízfürdőben forgó párasító tárcsák fölött, és eközben lágyított párárt vesz fel.
3. A víz természetes szűrőként szolgál, amely megtisztítja a levegőt a portól.
4. Az átmosott, vízzel dúsított levegő kiáramlik az oldalsó nyílásokon.

Általában a 40–60%-os relatív páratartalom az ideális. Télen azonban ez az érték gyakran alacsonyabb, mivel szellőztetéskor hideg levegő áramlik a szobákba, és ott felmelegszik. A hőmérséklet emelkedésével a levegő egyre több nedvességet tud felvenni. A levegő ilyenkor más forrásoktól vonja el a nedvességet, pl. a nyálkahártyától, a bőrtől, a berendezési tárgyaktól, stb. Ez egy sor kedvezőtlen hatással járhat:

- a nyálkahártyák kiszáradnak, az ajkak kirepedeznek és kiszáradnak, a szem ég,
- nő a légutak megfertőződésének és megbetegedésének veszélye,
- kimerültséget, fáradtságot, csökkent koncentrációképességet okoz,
- igénybe veszi a háziállatokat és szobanövényeket,
- elősegíti a porképződést és a műszálas szövetek, szőnyegek és műanyag padlók elektrosztatikus feltöltődését,
- károsítja a fa berendezési tárgyakat és különösen a parkettát,
- elhangolódhatnak a hangszerek.

A levegőmosó lehetővé teszi, hogy a levegő a nedves párasító tárcsák nagy felületéről fedezze párasükségletét. A levegőpárasítás az önszabályozó hideg párologtatás elve szerint működik, így nincs szükség további vezérlőkészülékekre.

A csíramentesség érdekében vízadalék alkalmazását javasoljuk. A kiszállítási állapottól függően található és használható egy „Beurer AquaFresh” vízadalék és egy „Beurer AntiCal” tisztítóoldat.

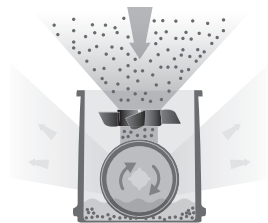

## 2. Rendeltetészerű használat

Ez a levegőmosó beltéri levegő tisztítására és párásítására készült.



### FIGYELMEZTETÉS

- Ha Ön súlyos légúti vagy tüdőbetegségben szenved, kérje ki orvosa tanácsát, mielőtt használná a levegőmosót.
- A készüléket csak az ebben a használati útmutatóban leírt célra szabad használni. A gyártó cég nem tehető felelőssé olyan károkért, amelyek a készülék szakszerűtlen vagy hanyag használatából származnak.

## 3. Biztonsági tudnivalók

Olvassa át alaposan a használati útmutatót! A következő tudnivalók figyelmen kívül hagyása személyi sérüléseket vagy anyagi károkat okozhat. Az útmutatót őrizze meg, és tartsa a többi felhasználó számára is elérhető helyen. A készülék továbbadása esetén ezt az útmutatót is adja tovább.



### FIGYELMEZTETÉS

Tartsa távol gyermekektől a csomagolóanyagot. Fulladásveszély!

### Áramütés



### FIGYELMEZTETÉS

Minden más elektromos készülékhez hasonlóan ezt a levegőmosót is óvatosan kell használni, hogy elkerülhetőek legyenek az elektromos áramütés miatti veszélyek.

- Ezért a készüléket
  - kizárólag a készüléken szereplő hálózati feszültséggel üzemeltesse (az adattábla a ventilátoregységben található),
  - sohase használja, ha maga a készülék vagy valamelyik tartozéka láthatóan sérült,
  - sohase használja zivatarban.
- Meghibásodás vagy üzemzavarok esetén azonnal kapcsolja ki a készüléket, és válassza le az elektromos hálózatról. Sohase a kábelnél vagy a készüléknél fogva húzza ki a dugaszt a dugaszoló aljzatból. Sohase tartsa vagy hordozza a készüléket a hálózati kábelénél fogva. Tartson elegendő távolságot a kábelek és meleg felületek között.
- Gondoskodjon arról, hogy a levegőmosó felső burkolata és a hálózati vezeték ne érintkezzen vízzel, gőzzel vagy más folyadékkal.
- Csak száraz belső helyiségekben használja a készüléket (pl. fürdőkádban, szaunában soha).
- Sohase nyúljon a készülék után, ha az vízbe esett. Azonnal húzza ki a hálózati dugaszt.
- Ne használja a készüléket, ha sérülések láthatók rajta vagy a tartozékain.
- Ne érje ütés a készüléket, és ne ejtse le.

### Javítás



### FIGYELMEZTETÉS

- Elektromos készülékeken csak szakemberek végezhetnek javításokat. A szakszerűtlen javítás komoly veszélyeket okozhat a készülék használójának. Ha javításra van szükség, akkor forduljon a vevőszolgálathoz vagy egy feljogosított kereskedőhöz.
- A ventilátoregységet nem szabad kinyitni.

### Tűzveszély



### FIGYELMEZTETÉS

A készülék nem rendeltetészerű használata, ill. a jelen használati útmutató figyelmen kívül hagyása esetén adott körülmények között tűzveszély állhat fenn!

A levegőmosót ezért soha ne üzemeltesse

- letakarva, pl. takaró, párna stb. alatt
- benzin vagy más könnyen gyulladó anyagok közelében.

## Használat



### FIGYELEM

Minden használat után és tisztítás előtt kapcsolja ki a készüléket és húzza ki a hálózati dugaszt.

- A készülék nyílásaiba vagy forgó alkatrészeibe ne dugjon be semmit. Ügyeljen arra, hogy a mozgó részek mindig szabadon mozoghassanak.
- Ne helyezzen tárgyakat a készülékre.
- Óvja a készüléket magas hőmérséklettől.
- Előzze meg a vízkárokat óvatos használattal (pl. fapadlók vízkára kifröccsenő víz miatt).

## Ártalmatlanítás

Mindig tartsa be a hulladékkezeléssel kapcsolatos helyi előírásokat. A készüléket az Európai Uniónak az elhasznált elektromos és elektronikus készülékekre vonatkozó – WEEE (Waste Electrical and Electronic Equipment) jelű irányelve szerint ártalmatlanítsa.

Esetleges további kérdéseivel forduljon a hulladékkezelésben illetékes helyi szervekhez.



## 4. A készülék leírása

1. Ventilátorgomb
2. Be/Ki gomb 
3. Levegőbeömlő
4. LCD kijelző
5. Levegőkiömlő
6. Vízsintérzékelő
7. Točka z označbo za pravilno pritržitev nosilca
8. Tartó mélyedés
9. Nyitókar
10. Ventilátoregység
11. Felső burkolat
12. Tartókengyel
13. Párásító tárcsák
14. Tartály

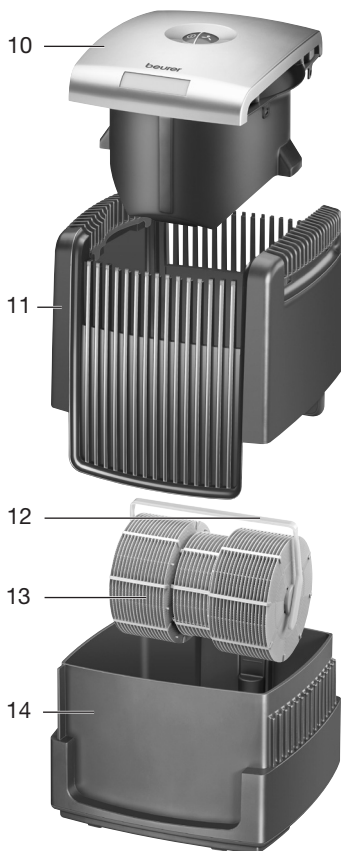
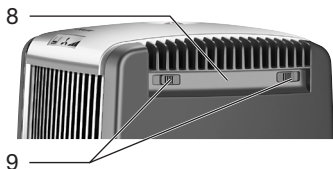
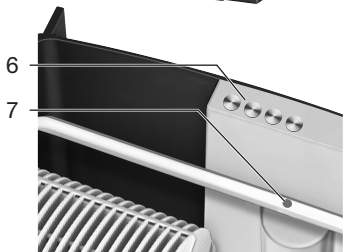
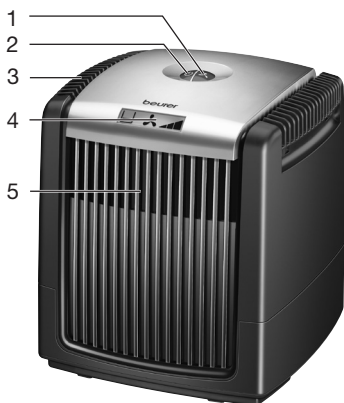

## 5. Üzembe helyezés

### A szállítási biztosítás eltávolítása

- Nyissa ki a kartondobozt.
- Pustite folijo zaprto in vzemite napravo iz embalaže tako, da jo primete za držala na zgornjem delu ohišja in dvignete navzgor.
- Odstranite vse folije.
- Ellenőrizze a készüléket, a hálózati dugaszt és a kábelt, hogy nem sérültek-e meg.
- Vegye le a felső burkolatot a ventilátoregységgel együtt, vegye ki a párástó tárcsákat a tartókengyelekből, majd távolítsa el a tartályból és a ventilátoregységből a szállítási biztosítást. Ellenőrizze, hogy valamennyi szállítási biztosítást eltávolította-e. Prepričajte se, da je rdeča točka na nosilcu zgoraj.
- Helyezze vissza a párástó tárcsákat. A tartókengyel oldalt automatikusan lezár, ami rögzíti a párástó tárcsákat.

### Víz betöltése

- Válassza le a készüléket a hálózatról, ha vizet tölt bele.
- A tartály feltöltéséhez vegye le a felső burkolatot a ventilátoregységgel együtt az oldalsó tartó mélyedésénél fogva, majd tegye félre.
- A betöltés közben a párástó tárcsák maradjanak a tartályban. Töltse fel a tartályt friss, hideg csapvízzel legfeljebb a tartály belső oldalán található „MAX” (7,2l) jelzés alsó pereméig. Ezt a legkönnyebben egy nagy, vízkömentes és tiszta edénnyel (locsolókanna, kancsó) teheti meg. Za optimalno vlaženje priporočamo, da kad napolnite z vodo (3,6 l) do oznake »OPT«.
- Helyezze fel a felső burkolatot a beépített ventilátoregységgel együtt a tartályra. Ha a felső burkolatot nem tudja pontosan illeszkedve felhelyezni, akkor forgassa el azt 180 fokkal. A burkolatot csak egyféleképpen lehet felhelyezni, ami biztosítja, hogy a vízszintérzékelők érintkezői kapcsolódjanak egymással. Ne nyomja erőszakkal a felső burkolatot a tartályra. Megrongálódhat a készülék.

### Megjegyzés:

Igény szerint kisebb mennyiségben vízben oldható aromaolajokat is adhat a vízhez. Ez a helyiség illatosítására szolgál.

### Figyelem

- A tartályba helyezett párástó tárcsák mellett soha ne legyen magasabb a vízszint, mint a tartály belső oldalán található „MAX” jelzés alsó széle.

**Tanács:** Csekély mennyiségű (pl. 1 csepp) szokványos mosogatószer hozzáadásával megszűnik a víz felületi feszültsége, ami növeli a párolgás mértékét.





### Elhelyezés

- A légnedvesítőt egy sima, stabil és vízre nem érzékeny alapra helyezze rá!
- A párolgás mértékének növelése érdekében helyezze a levegőmosót fűtőtest közelébe, különösen nagy helyiségekben (a hőmérséklet ne haladja meg az 50 °C-ot). Mindig ügyeljen arra, hogy sem a levegőbeömlő, sem a levegőkiömlő ne legyen letakarva, és semmi se akadályozza a légáramot.
- Csatlakoztassa a hálózati dugaszt a fali aljzatba. Úgy vezesse a kábelt, hogy ne lehessen belebotlani. A hálózati kábelt rögzítse a tartály hátoldalán függőlegesen futó csatornába, majd vezesse lefelé.





## 6. A készülék kezelése

Kapcsolja be a készüléket a felső burkolat közepén található Be/Ki gomb  segítségével. A kijelző felgyullad, és a vízszint mellett jelzi, hogy a ventilátor 0 fokozatban van.

Válassza ki a ventilátor forgási sebességét a készülék tetejének közepén található ventilátorgombbal.

Kijelzés a kijelzőn	Ventilátorfokozat
	0 fokozat, készenlét – ventilátor kikapcsolva
	1. fokozat, alacsony
	2. fokozat, közepes
	3. fokozat, maximális

A vízszintjelző a tartály vízszintjét jelzi ki.

Kijelzés a kijelzőn	Vízszint
	Kb. 4,3 l – 7,25 l
	Kb. 2,5 l – 4,3 l
	Kb. 0,5 l – 2,5 l
	Maradékvíz a tartályban. Utántöltés szükséges. A készülék 6 óra után automatikusa kikapcsol.
	A készülék biztonsági okokból kikapcsol. A készüléket az újbóli üzembe helyezés előtt tisztítsa meg és töltsse fel.

A levegőmosó kikapcsolásához nyomja meg a tetején található  Be/Ki gombot.

Üzem közben rendszeresen ellenőrizze a vízszintjelzőt, és szükség esetén töltsse fel a tartályt.

### Megjegyzés:

- A tényleges párástíási teljesítmény a környezeti feltételektől és a párástíó tárcsák és levegő érintkezési felületétől függ. Alapvetően minél alacsonyabb a relatív páratartalom, annál nagyobb a párástíási teljesítmény, és minél nagyobb a levegő és a nedvesség érintkezési felülete, annál nagyobb a párástíási teljesítmény.
- Az LCD fényereje az utolsó gombnyomás után 5 másodperccel csökken. A gyengén megvilágított kijelzőnek köszönhetően a készülék hálózobában is használható.
- Éjszakai üzemeltetés során az 1. ventilátorfokozatot használja.

### Használat külső időzítővel

Kapcsolja a készüléket a kívánt ventilátorfokozatra, végül pedig húzza ki a csatlakozót (a készülék BE/KI gombbal történő kikapcsolása nélkül). Helyezze az időzítőt a csatlakozó és a fali aljzat közé, a levegőmosó ezt követően a kívánt ideig a beállított ventilátorfokozaton működik.

## 7. Tisztítás és tárolás

Kizárólag a gyártó eredeti alkatrészei használhatók.

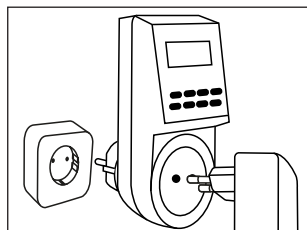

## A tartály kiöblítése

Öblítse ki a tartályt kéthetente tiszta vízzel. A levegőmosót különösen erősen szennyezett levegő, intenzív használat vagy gyengébb vízminőség esetén célszerű még gyakrabban megtisztítani. A tartályban levő lerakódásokat szükség esetén távolítsa el műanyag kefével.

## A ventilátoregység tisztítása

A ventilátoregységet nedves ronggyal törölheti le. Ügyeljen azonban arra, hogy ne kerüljön folyadék a ventilátoregység belsejébe.

## A felső burkolat tisztítása

A felső burkolat egyszerű tisztítása érdekében a ventilátoregységet le lehet venni. Ehhez húzza ki a négy nyitókart, majd vegye ki a ventilátoregységet.



**Figyelem:** Lehelyezéskor ügyeljen arra, hogy a ventilátoregység ne a vízszintérzékelőre fekdüdjön.

## A párasító tárcsák és a tartály tisztítása

A párasító tárcsákat és a tartályt nedves ronggyal törölheti le vagy egyszerűen a mosogatógépbe is beteheti.

Vegye le a felső burkolatot, vegye ki a tartályból a párasító tárcsákat, majd tegye be őket a mosogatógépbe. Reteszélje ki a vízszintérzékelőt (1. ábra), és vegye ki (2. ábra). Ha a mosogatógépben nincs elegendő hely, pl. az evőeszköztartó kivételével biztosíthat elegendő helyet. A mosogatógépbe való behelyezéskor ne hajlítsa meg és ne szorítsa be a párasító tárcsákat és a tartályt.

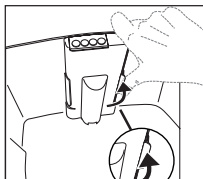

ábra 1

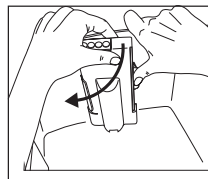

ábra 2

Állítsa a mosogatógépet kímélő programra (pohárprogram), majd – lehetőleg még a szárító szakasz előtt – vegye ki a darabokat. A program során használt hőmérséklet ne legyen magasabb, mint 45 °C, ellenkező esetben a műanyag alkatrészek deformálódhatnak.

A készüléket csak azután helyezze üzembe, ha a külső tartály teljesen megszáradt.

## Tisztítsa meg a vízszintérzékelőt.

A vízszintérzékelő alsó felét megtisztíthatja egy tisztítókádban (pl. BeurerAntical). Ügyeljen arra, hogy a vízszintérzékelő felső fele ne legyen kitéve agresszív tisztítószereknek. Tilos a vízszintérzékelő mosogatógépben történő tisztítása.

## A párasító tárcsák és a tartály vízkötelenítése

A levegőmosó funkciójának megőrzése érdekében a víz keménységétől és igénytől függően a tartályt és a párasító tárcsákat vízköteleníteni kell.

Ehhez egy kereskedelmi forgalomban kapható vízköoldót használjon, amelynek során tartsa be a címkén található utasításokat.

**Megjegyzés:** A párasító tárcsákon levő vékony vízkőréteg növeli a párologtatáshoz szükséges teljesítményt.

## Tárolás

Ha a készüléket hosszabb ideig nem kívánja használni, javasoljuk, hogy teljesen kiürítve, megtisztítva és szárazon tegye vissza az eredeti csomagolásába, majd száraz helyen tárolja. Ne helyezzen rá más tárgyakat.



## 8. Mi a teendő probléma esetén?

Probléma	Ok	Elhárítás
Nincs kijelzés.	A készülék nincs a hálózatra csatlakoztatva.	Dugja be a hálózati dugaszt és kapcsolja be a készüléket.
Nincs kijelzés.	A készülék biztonsági okokból kikapcsolt.	A készüléket az újbóli üzembe helyezés előtt tisztítsa meg és töltsse fel. Ezt követően kapcsolja be újból.
A felső burkolat nem illeszkedik pontosan.	A vezetősínek nem illeszkednek és a felső burkolat beszorult.	Forgassa el a felső burkolatot 180°-kal, majd helyezze ismét a tartályra.
A vízszintjelző mindig azonos vízszintet mutat az eltérő vízszint ellenére.	A vízszintérzékelő elszennyeződött.	Vegye le a felső burkolatot a tartályról, reteszelje ki és vegye ki a vízszintérzékelőt, majd tisztítsa meg óvatosan.

## 9. Pótalkatrészek/vízadalékok

Kizárólag a gyártó eredeti alkatrészei használhatók.

## 10. Fogyóanyagok és kiegészítők

A fogyóanyagok és kiegészítők az adott szervizcímen (a szervizcímjegyzék szerint) kaphatók. Ilyen esetben adja meg a megfelelő cikkszámot.

A fogyóanyagok és kiegészítők ezenfelül a kereskedelemben is kaphatók.

Cikk	Cikkszám
Beurer by Taoasis „Vitality” aromaolaj (10 ml)	681.30
Beurer by Taoasis „Harmony” aromaolaj (10 ml)	681.31
Beurer by Taoasis „Relax” aromaolaj (10 ml)	681.32

## 11. Műszaki adatok LW 220

Méreték (ho x szé x ma)	30 x 30 x 34 cm
Kábel hossza	kb. 2 m
Súly üresen	kb. 5,5 kg
Hálózati feszültség	100 – 240 Volt/50-60 Hz
Teljesítmény	2-4-7 Watt
Max. helyiségméret	kb. 40 m <sup>2</sup>
Térfogat	max. kb. 7,25 liter







# Magyarországi forgalmazó:

Gyógyexpressz webáruház  
[www.gyogyexpressz.com](http://www.gyogyexpressz.com)

